



SEPLAN3 - LICITAÇÕES - Pref. Munic. Araputanga &lt;seplan3@araputanga.mt.gov.br&gt;

**SOLICITAÇÃO DE ESCLARECIMENTO - EDITAL 003/2020**

1 mensagem

Adson Almeida <adson.almeida@agualevtec.com>  
 Para: seplan3@araputanga.mt.gov.br

1 de junho de 2020 10:07

Prezado(a), bom dia.

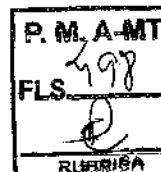

Nossa empresa tem interesse em participar do pregão eletrônico nº **003/2020** que ocorrerá no dia **08/06/2020**.  
 Portando, os itens **27** solicita caixa d'água em Fibra de vidro.

27	087.129.482	<del>CAIXA</del> D AGUA FIBRA 1000L	Un - Unidade	14
----	-------------	-------------------------------------	-----------------	----

Temos caixa d'água em polietileno **FORTLEV**. As caixas d'água de fibra de vidro foram descontinuadas da linha de produção da maior fabricante do Brasil que é a **FORTLEV**, sendo substituídas por **caixas d'água em polietileno**.

**PERGUNTAMOS:**

\* Podemos ofertar **caixa d'água em polietileno** que é um substituto direto possuindo qualidade superior nos itens **27**?

Segue manual técnico do itens para apreciação em anexo

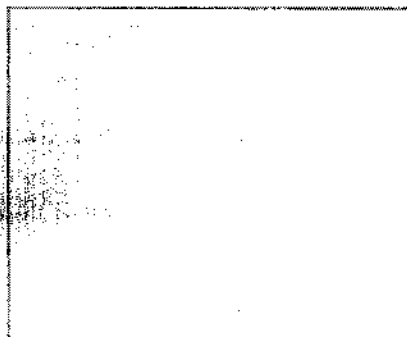
**INFORMAÇÕES DO RESERVATÓRIO:**

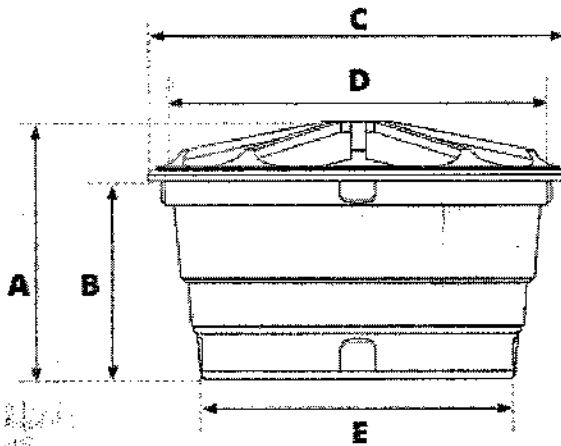
**DIMENSÕES:**

- A** Altura com tampa
- B** Altura sem tampa
- C** Diâmetro com tampa
- D** Diâmetro sem tampa
- E** Diâmetro da base

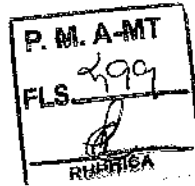

Capacidade em litros	Dimensões em metros				
	A	B	C	D	E
100	0,51	0,41	0,75	0,73	0,54
150	0,55	0,43	0,88	0,87	0,61
250	0,68	0,53	1,00	0,98	0,74
310	0,69	0,54	1,05	1,04	0,75
500	0,72	0,58	1,24	1,22	0,95
750	0,86	0,73	1,37	1,35	1,00
1.000	0,97	0,76	1,52	1,51	1,16
1.500	1,05	0,83	1,77	1,75	1,43
2.000	1,10	0,90	1,89	1,88	1,55
3.000	1,49	1,21	2,28	2,22	1,72
5.000*	2,00	1,63	2,45	2,37	1,85
7.500*	2,12	1,81	2,79	2,70	2,24
10.000*	2,57	2,03	2,95	2,92	2,41
15.000*	3,13	2,62	3,17	3,15	2,67

**SEGUE MANUAL TÉCNICO EM ANEXO.**

Aguardamos o retorno.

Atenciosamente,  
**SERTÃO FIBRAS INDÚSTRIA LTDA**  
 CNPJ:26.227.604/0001-69  
 Adson Almeida  
 (27) 99269-3157

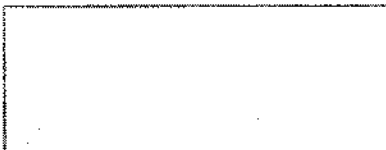

**2 anexos**

image003.jpg  
5K

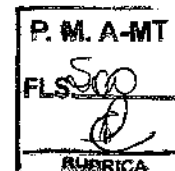

 00 - Manual\_tecnico\_caixa\_dagua\_digital.pdf  
1252K

**LICITAÇÃO - SEPLAN3** <seplan3@araputanga.mt.gov.br>  
Para: Adson Almeida <adson.almeida@agualevtec.com>

2 de junho de 2020 12:13

Bom dia. Conforme o questionamento apresentado, pode sim.

Atenciosamente.

[Texto das mensagens anteriores oculto]

—  
**Cristina**  
**PREFEITURA MUNICIPAL DE ARAPUTANGA/MT**  
**SETOR DE LICITAÇÃO**  
**FONE: 65 3261-1736 ou 3261-1138**